

Lewy obszar możliwości rozszerzeń

Możesz wybrać spośród następujących urządzeń opcjonalnych.

FZ-VBR401	FZ-VDM401	FZ-VDM402	FZ-VBD401	FZ-V2S400	FZ-V2S401	FZ-VSC402
Czytnik kodów paskowych	Pakiet napędowy DVD MULTI	Pakiet napędowy DVD-ROM	Pakiet napędowy Blu-ray	Dysk SSD (512 GB)	Dysk SSD (1 TB)	Czytnik kart Smart

Wkładanie urządzenia opcjonalnego do lewy obszar możliwości rozszerzenia

1. Wyłącz komputer i odłącz zasilacz sieciowy.

WAŻNA UWAGA

- Zalecamy całkowite wyłączenie komputera w następujący sposób.

1. Kliknij  (Start) - [Settings] - [System] - [Recovery].
2. Kliknij [Restart now] w "Advanced startup".
3. Kliknij [Restart now] na ekranie "We'll restart your device so save your work".
4. Kliknij [Turn off your PC].

2. Wyjmij akumulator. ( [Wymiana akumulatorów](#))

<Podczas korzystania z akumulatora pomocniczego>

- Wyjmij akumulator pomocniczy. ( [Wymiana akumulatorów](#))

3. Podczas przesuwania zatrzasku (A) w kierunku wskazywanym strzałką, otworzyć pokrywę (B).

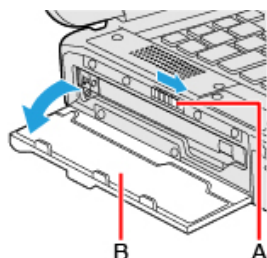

4. Włóż urządzenie opcjonalne do lewy obszar możliwości rozszerzeń.

- Jeśli urządzenie opcjonalne nie zostało włożone, przejdź do kroku 3.

1. Wykręć śrubę (C) i przesunij zatrzask (D), aż pomarańczowe oznaczenie pojawia się w miejscu wskaźnika (E).
Użyj śrubokręta PH 1 (PH #1).

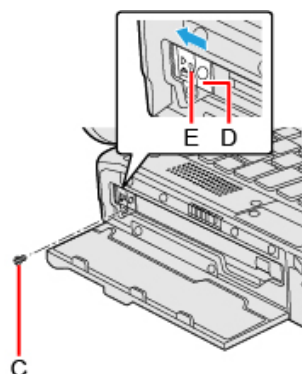

2. Pociągnij za wypustkę (F), aby wyciągnąć urządzenie opcjonalne.

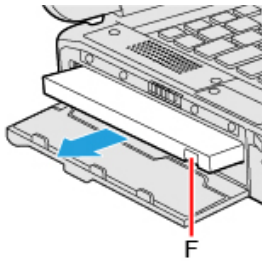

<Tylko w modelu z pakietem napędu DVD MULTI, pakietem napędu DVD-ROM lub pakietem napędu Blu-ray>
Naciśnij uchwyt zwalniający (G) i pociągnij uchwyt zwalniający (G), aby wyciągnąć urządzenie opcjonalne.

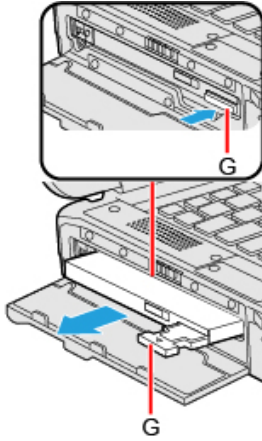

3. Włóż opcję, aż zostanie całkowicie osadzony w złączu.

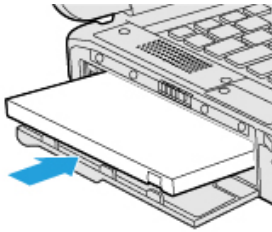

4. <Podczas korzystania z pakietu napędu DVD MULTI, pakietu napędu DVD-ROM lub pakietu napędu Blu-ray>
Naciśnij uchwyt zwalniający (H) z powrotem na miejsce.

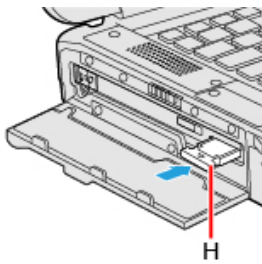

5. Przesuń zatrzask (I) aż pomarańczowe oznaczenie zniknie w miejscu wskaźnika (J) i dokręć mocno śrubę (K).
Użyj śrubokręta PH 1 (PH #1).
Użyj 1 śruby.

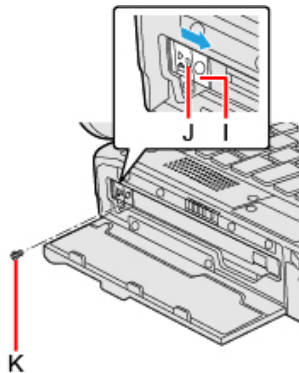

Zalecany moment dokręcenia

0,45 N•m \pm 0,05 N•m (4,5 kgf•cm \pm 0,5 kgf•cm)

5. Zamknij pokrywę aż do zatrzaśnięcia.
6. Włóż akumulator.